

BeoSound 4

Vejledning

Indhold

Præsentation af musiksystemet, 4

Menusystem, 5

Brug af musiksystemet, 6

Find ud af, hvordan du tænder for og betjener kilder, f.eks. CD, radio eller A.MEM, via nærbetjeningspanelet

Menusymbolerne, 8

Få en forklaring på de symboler, der findes i menuerne

Brug af menuerne, 9

Find ud af, hvordan du bevæger dig rundt i menuerne, og hvordan du foretager indstillinger i indtastningsmenuer

Navngivningsprocedure, 10

Find ud af, hvordan du navngiver radiostationer, CD'er, mapper eller Timere

Førstegangsopsætning, 11

Find ud af, hvordan du gennemfører proceduren for førstegangsopsætning

Hent ekstra kilder, funktioner og menuer frem, 12

Find ud af, hvilke funktioner, egenskaber og menuer der kan aktiveres via nærbetjeningspanelet

A.MEM og hukommelseskort, 13

Find ud af, hvordan du bruger kilden A.MEM

Indstilling og redigering af radiostationer, 14

Find ud af, hvordan du indstiller, flytter, navngiver og sletter radiostationer

Indstillinger for musik-CD'er, 16

Find ud af, hvordan du aktiverer særlige CD-afspilningsfunktioner, samt hvordan du navngiver CD'er

Lydindstillinger, 17

Find ud af, hvordan du indstiller lydstyrke, bas, diskant, balance og loudness

Grundindstillinger, 18

Find ud af, hvordan du ændrer musiksystemets grundlæggende indstillinger

Få musiksystemet til at starte og stoppe automatisk, 19

Find ud af, hvordan du navngiver og aktiverer Timere

Brug af PIN-kodesystemet, 20

Find ud af, hvordan du aktiverer og bruger PIN-kodesystemet

Brug af Beo4 fjernbetjeningen, 21

Find ud af, hvordan du bruger Beo4 fjernbetjeningen til at betjene musiksystemet

Opsætning og montering, 22

Find ud af, hvordan du sætter musiksystemet op og monterer glaslågen

Tilslutning af kablerne, 24

Find ud af, hvordan du tilslutter højttalere og ekstraudstyr

Musik-/videopsætning, 26

Find ud af, hvordan du slutter musiksystemet til dit videosystem

Vedligeholdelse, 27

Find ud af, hvordan du rengør musiksystemet

Indeks, 28

Bevæg hånden fra side til side under betjeningspanelet – så åbner glaslågen sig automatisk og afslører betjeningspanelet bag lågen. Tryk på knappen LOAD. Så åbner glaslågen sig helt, og du kan sætte en CD i.

Brug musiksystemet til at høre A.MEM eller radio, afspille en CD eller optage på hukommelseskortet.

Præsentation af musiksystemet

Display

Det udvidede statusdisplay er ikke altid tændt. Det er kun den øverste linje, der vises hele tiden. Når du betjener musiksystemet, viser displayet kortvarigt yderligere oplysninger, f.eks. spilletid og CD-navn. Hvis du ændrer displayindstillingerne til UDVIDET, viser displayet altid den aktuelle status og yderligere oplysninger. Se side 18 for at få ekstra information.

Indikatorlampe ...

Indikatorlampen under displayet lyser konstant, når musiksystemet er i stand-by. Lampen blinker, når PIN-kodebeskyttelsen er aktiveret, og du skal indtaste en PIN-kode for at aktivere systemet.

Sæt en CD i ...

Tryk på knappen LOAD for at løfte den holder, der holder CD'en på plads. Du kan nu fjerne en CD eller sætte én i, som du gerne vil afspille. Sæt altid CD'en i, så etiketten vender opad. Tryk på LOAD igen for at sænke holderen. Hvis du trykker på CD, sænkes holderen automatisk, og afspilningen begynder.



Stik til hovedtelefoner

Stik til hovedtelefoner

Når hovedtelefonerne er tilsluttet, er de højttalere, der er tilsluttet musiksystemet, slået fra.

Oversigt over menu systemet

- 1 N.MUSIC
- 2 N.RADIO
- 3 A.AUX
- 4 RANDOM TIL/FRA
- 5 REPEAT TIL/FRA
- 6 TIMER TIL/FRA
- 7 REDIGER A.MEM
 - 1 ARRANGER
 - OMARRANGER
 - SLET MUSIKNUMMER
 - SLET MAPPE
 - 2 OMDØB
- 8 PLAY TIMER
 - 1 PROGRAMMERING AF TIMER 1
 - TIL/FRA
 - KILDE (KILDE, KANAL)
 - START/STOP
 - DAGE
 - NAVN
 - 2 TIMER 2
 - 3 TIMER 3 ...
- 9 VIS UR
 - KONFIGURER PIN
 - 1 NY PINKODE
 - 2 SLET PINKODE
- 10 OPSÆTNING
 - 1 A.MEM
 - 1 REDIGER A.MEM
 - 2 FORMATÉR KORT
 - 3 KOPIBESKYTTELSE
 - 2 RADIO
 - 1 AUTOMATISK SØGNING
 - 2 AUTO-SØGNING KUN DAB
 - 3 ARRANGER KANALER
 - SLET ALLE KANALER
 - OMARRANGER
 - 4 TILFØJ KANAL
 - INDSTIL (BÅND, FM ...)
 - NAVNGIV KANAL
 - 5 REDIGER KANAL
 - INDSTIL (BÅND, FM ...)
 - NAVNGIV KANAL
 - 6 JUST. DAB-ANTEN.
 - 7 DAB DRC
 - 3 NAVNGIV CD
 - 4 LYD
 - 5 ØVR. MULIGHEDER
 - 1 INDSTIL UR
 - 2 TIMER TIL/FRA
 - 3 VÆLG SPROG
 - 4 DISPLAYVISNING
 - 5 MENUMULIGHEDER

FØRSTE OPSÆTNING

Brug af musiksystemet

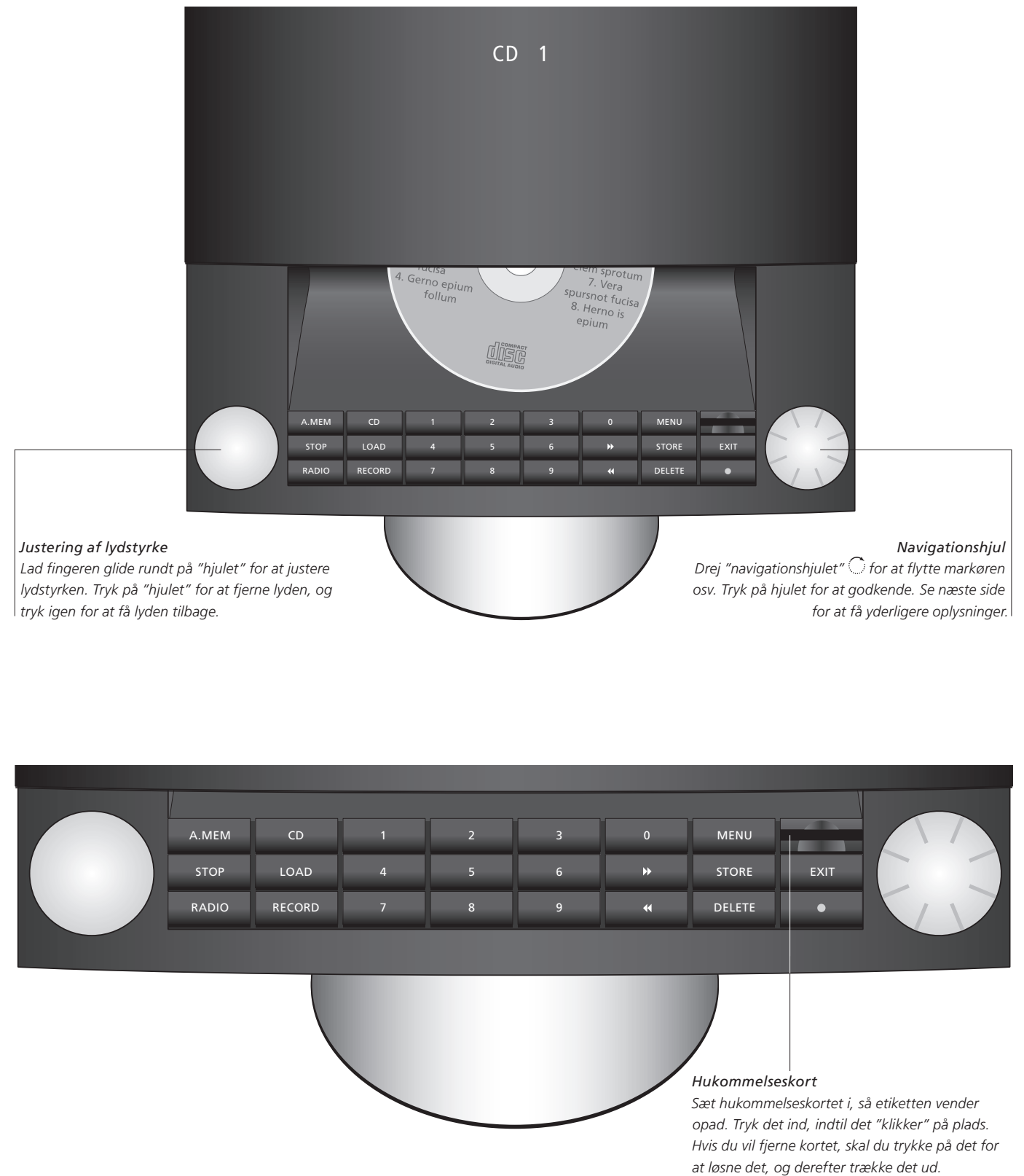

A.MEM

Aktiverer A.MEM og igangsætter afspilning af et isat hukommelseskort.

CD

Igangsætter afspilning af en isat CD.

STOP

Standser afspilningen midlertidigt. Hvis du vil stoppe en optagelse, skal du først trykke på A.MEM og derefter STOP.

LOAD

Åbner og lukker diskrummet.

RADIO

Tænder for radioen.

RECORD

Tryk to gange for at optage den kilde, der spiller (radio, CD eller A.AUX), på det isatte hukommelseskort.

0 – 9

Vælger radiokanalnumre, musiknumre på en CD, mapper, N.MUSIC* numre eller nummererede menuer. Bruges til at indtaste tal i menuer. Tryk på GO, og derefter en taltast for at vælge et musiknummer i en A.MEM-mappe.



Søger bagud gennem en CD, går trinvist tilbage gennem mapper i funktionen A.MEM eller N.MUSIC* og flytter markøren til venstre i menuer. Går ét trin tilbage i menusystemet.



Søger fremad gennem en CD, går trinvist frem gennem mapper i funktionen A.MEM eller N.MUSIC* og flytter markøren til højre i menuer.

MENU

Henter ekstra kilder, funktioner og menuer frem i displayet.

STORE

Gemmer indstillinger, navne osv. i menuer.

EXIT

Forlader alle menuer.

DELETE

Sletter musiknumre, mapper eller radiokanaler. Fremhæv det, du vil slette, og tryk på DELETE to gange.

Sletter den sidste karakter i navngivningsmenuer.

Tryk på knappen, og hold den nede for at slette hele navnet.



Sætter musiksystemet i stand-by.



Symbol for navigationshjulet. Drej hjulet med eller mod uret for at gå trinvist gennem musiknumre eller stationer, flytte markøren op eller ned mellem menuer og justere indstillinger. Flytter vandret mellem karakterer i navngivningsmenuerne.

Tryk for at gå ind i undermenuer og godkende indstillinger og valg i menuer.

Når du lytter til radio, kan du trykke på hjulet og holde det nede for at hente en liste over stationerne frem i displayet. Drej på hjulet for at gå til den ønskede station, og tryk på hjulet for at lytte til den valgte station.

Når du lytter til A.MEM, kan du trykke på hjulet og holde det nede for at hente en liste over mapper frem i displayet. Drej på hjulet for at gå til den ønskede mappe, og tryk på hjulet for at få vist musiknumrene i den valgte mappe.

Nærbetjeningspanel

Det er nemt at betjene alle musiksystemets funktioner via nærbetjeningspanelet. Her får du en forklaring på de forskellige knapper.

BeoSound 4 kan også betjenes via Beo4 fjernbetjeningen. Se side 21 for at få yderligere oplysninger.

*BEMÆRK! Hvis dit musiksystem er sat op i et Master Link system, og der er tilsluttet en computer med BeoLink PC 2 eller BeoPort, kan du lytte til N.Musik eller N.Radio via musiksystemet. Se den vejledning, der følger med BeoLink PC 2 eller BeoPort, for at få yderligere oplysninger.

Menusymbolerne

Musiksystemets menuer giver dig adskillige valgmuligheder. Du kan vælge ekstra funktioner og egenskaber via menuerne eller lave dine egne foretrukne indstillinger for opsætningen.

De aktuelle indstillinger for funktionerne er vist i menuen, f.eks. "RANDOM – TIL eller FRA".

Symbolerne, der er forklaret til højre, hjælper dig med at finde rundt i menuerne. Brug "hjulet" og piletasterne til at bevæge dig rundt i menusystemet. Tryk på "hjulet" eller pil til højre for at gå ind i en indtastningsmenu.



Hvis systemet er sat op i et musik-/videosystem, er det nødvendigt at foretage nogle indstillinger i det tilsluttede fjernsyn eller den tilsluttede radio.

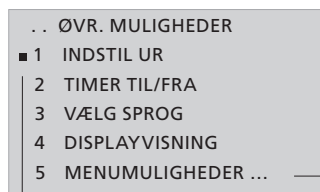

Menusymboler ...

- Én prik foran en menu angiver, at du har bevæget dig ét niveau ned i menusystemet.
- To prikker foran en menu angiver, at du har bevæget dig to niveauer ned i menusystemet.
- Tre prikker foran en menu angiver, at du har bevæget dig tre eller flere niveauer ned i menusystemet.



Den firkantede markør ...

- En firkant foran en menu angiver markørens placering. Hvis du vil gå ind i menuen eller ændre en funktion, f.eks. "RANDOM, TIL eller FRA", skal du trykke på hjulet  eller trykke på knappen .
- ▬ To hvide streger angiver, at de pågældende menuer ikke er tilgængelige i øjeblikket. Du skal måske aktivere en bestemt kilde, før du går ind i menuerne.

- Tre prikker efter et menunavn angiver, at yderligere undermenuer er tilgængelige. Hvis du vil videre til det næste niveau, skal du trykke på hjulet  eller knappen .

Sådan ændrer du en indstilling ...

Tryk på **MENU** for at hente menusystemet frem

Drej på hjulet  for at gå til OPSÆTNING

Tryk på hjulet  for at gå ind i menuen OPSÆTNING

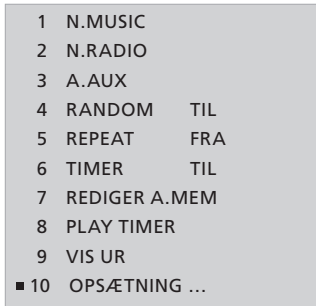

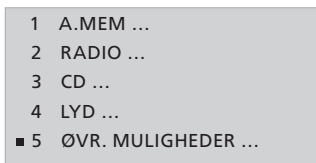

Drej på hjulet  for at gå til ØVR. MULIGHEDER

Tryk på hjulet  for at gå ind i menuen ØVR. MULIGHEDER

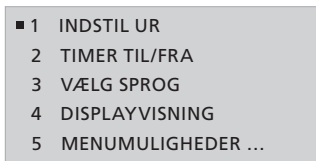

Tryk på hjulet  for at gå ind i menuen INDSTIL UR



Drej på hjulet  for at indstille det korrekte tidspunkt (eller brug taltasterne)

Tryk på hjulet, eller tryk på **▶▶** for at gå til "ÅR", og drej på hjulet  for at indstille det korrekte år

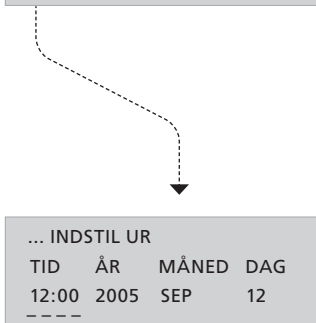

Gå videre til MÅNED og DAG

Tryk på **STORE** for at gemme indstillingerne direkte. Derefter vises GEMT i displayet

Tryk på **EXIT** for at forlade menuen

Hovedmenuer ...

Går ind i menusystemet

MENU

Flytter markøren op eller ned. Tryk for at gå ind i en menu



Går tilbage gennem menuer



Forlader menuerne

EXIT

Indtastningsmenuer ...

Justerer op eller ned, vælger eller fravælger i menuer og ændrer indstillinger i menuer. Tryk for at godkende indstillinger



Flytter mellem indstillinger eller flytter markøren i menuerne.



Tryk på **▶▶** for at hente yderligere oplysninger frem i displayet

Gemmer indstillinger og forlader indtastningsmenuen

STORE

Forlader menuer

EXIT

Navngivningsprocedure

Brug navngivningsfunktionen til f.eks. at navngive dine Timere, så de er nemme at genkende, eller dine CD'er. Navngivningsproceduren er den samme, uanset hvad du navngiver.

Hvert navn kan indeholde op til 17 karakterer, inklusive tal. Timere kan dog kun indeholde op til 12 karakterer.

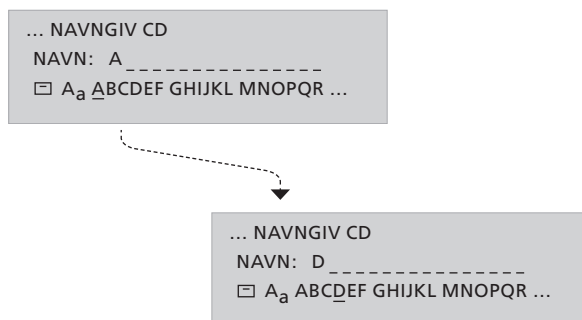

Sådan bruger du navngivningsmenuer ...

Naviger ... Når du går ind i en navngivningsmenu, foreslår systemet et navn, og markøren er placeret under symbolet Gem (☐).

Drej på hjulet for at flytte mellem karakterer, og tryk på det for at vælge en karakter.

Gem ... Tryk på STORE for at gemme et navn, eller flyt markøren til symbolet ☐, og tryk på hjulet for at gemme.

Specialtegn ... Hvis du vil bruge specialtegn, skal du flytte markøren til symbolet ¶ og trykke på hjulet. Hvis du vil vende tilbage til at bruge almindelige karakterer, skal du flytte markøren til symbolet ¶ og trykke på hjulet.

Store eller små bogstaver ... Hvis du vil skifte mellem store og små bogstaver, skal du flytte markøren til symbolet A_a og trykke på hjulet.

Slet ... Tryk på DELETE for at slette den sidste karakter. Tryk på DELETE, og hold knappen nede for at slette hele navnet.

Tal ... Tryk på en taltast for at indtaste et tal.

Når musiksystemet bliver installeret og tændt for første gang, bliver du ført gennem proceduren for førstegangsopsætning.

Førstegangsopsætningen består af:

- Valg af menusprog
- Justering af DAB-antenne*
- Automatisk indstilling af radiostationer
- Indstilling af foretrukne grundindstillinger for lyden
- Indstilling af tidspunkt og dato
- Tilføjelser til listen over kilder og funktioner, der vises i displayet, når du trykker på MENU
- Indstilling af foretrukne grundindstillinger for displayet

- 1 VÆLG SPROG
- 2 JUST. DAB-ANTEN.
- 3 AUTOMATISK SØGNING
- 4 LYD
- 5 INDSTIL UR
- 6 MENUMULIGHEDER
- 7 DISPLAYVISNING

Det finder du i menuerne FØRSTE OPSÆTNING ...

(INDTAST PINKODE) ... Hvis din forhandler ikke har deaktiveret fabrikkens PIN-kode, skal du indtaste den PIN-kode, du har fået fra din forhandler.

VÆLG SPROG ... Vælg dit foretrukne sprog for menuerne i displayet i listen over tilgængelige sprog.

JUST. DAB-ANTEN.* ... Brug indikatoren til at bestemme den bedste position for DAB-antennen. Se side 15 for at få yderligere oplysninger.

AUTOMATISK SØGNING ... Lad musiksystemet indstille alle tilgængelige FM- og DAB*-radiostationer for dig.

LYD ... Juster lydparametrene, som du ønsker.

INDSTIL UR ... Indstil det indbyggede ur på det korrekte tidspunkt og den korrekte dato.

MENUMULIGHEDER ... Tilføj kilder, funktioner og menuer til den liste, der vises i displayet, når du trykker på knappen MENU.

DISPLAYVISNING ... Vælg den displaytekst, du foretrækker for henholdsvis radio, CD, A.MEM og status.

Menuen FØRSTE OPSÆTNING vises automatisk, når du tænder systemet første gang.

Praktiske råd ...

Tryk på knappen STORE for at gemme indstillingerne i en menu og gå videre til den næste menu i sekvensen.

Alle de indstillinger, du foretager under førstegangsopsætningen, kan til enhver tid ændres via menuerne. Se side 18 for at få yderligere oplysninger om menuen ØVRIGE MULIGHEDER.

Se side 20 for at få oplysninger om, hvordan du ændrer PIN-koden eller deaktiverer PIN-kodesystemet.

Hvis musiksystemet er tilsluttet andet Bang & Olufsen udstyr, kan det være nødvendigt at indstille uret via det tilsluttede udstyr.

*BEMÆRK! DAB-radiostationer (Digital Audio Broadcast) er kun tilgængelige, hvis de udsendes i dit område, og musiksystemet er udstyret med den indbyggede DAB-enhed. Se kapitlet "Indstilling og redigering af radiostationer" på side 14, hvis du ønsker yderligere oplysninger om indstilling af DAB-stationer.

Hent ekstra kilder, funktioner og menuer frem

De valgmuligheder, der vises, når du trykker på MENU, er ekstra kilder, funktioner eller menuer.

Fra fabrikken er OPSÆTNING den eneste menu, der er tilgængelig, når du trykker på knappen MENU. Hvis du ønsker at tænde for ekstra kilder eller oprette genveje til funktioner, du bruger ofte, f.eks. REDIGER A.MEM eller TIMER, skal du føje disse kilder eller funktioner til listen. Det gør du via menuen ØVR. MULIGHEDER. Se side 18 for at få yderligere oplysninger.

| | |
|----|-------------------|
| 1 | N.MUSIC |
| 2 | N.RADIO |
| 3 | A.AUX |
| 4 | RANDOM [TIL/FRA] |
| 5 | REPEAT [TIL/FRA] |
| 6 | TIMER [TIL/FRA] |
| 7 | REDIGER A.MEM |
| 8 | PLAY TIMER |
| 9 | VIS UR |
| 10 | OPSÆTNING |
| | 1 A.MEM |
| | 2 RADIO |
| | 3 CD |
| | 4 LYD |
| | 5 ØVR. MULIGHEDER |

Tryk på knappen MENU for at hente yderligere kilder, funktioner og menuer frem. Listens indhold afhænger af, hvad du har tilføjet.

N.MUSIC ... Lyt til N.Music*.

N.RADIO ... Lyt til N.Radio*.

A.AUX ... Få adgang til udstyr, der er tilsluttet AUX-stikket. Dette aktiverer kun AUX-stikket.

RANDOM (TIL/FRA) ... Aktivér eller deaktivér afspilningsfunktionen RANDOM for CD og A.MEM.

REPEAT (TIL/FRA) ... Aktivér eller deaktivér afspilningsfunktionen REPEAT for CD og A.MEM.

TIMER (TIL/FRA) ... Aktivér eller deaktivér Timer-funktionen.

REDIGER A.MEM ... Få adgang til at redigere det isatte hukommelseskort.

PLAY TIMER ... Foretag eller rediger Timer-programmeringer.

VIS UR ... Hent tidspunktet frem i displayet.

OPSÆTNING ... Hent opsætningsmenuen frem.

Se de næste sider for at få oplysninger om indholdet af opsætningsmenuen.

Praktiske råd ...

Du kan vælge en menu vha. dens nummer, eller slå en funktion til eller fra ved at trykke på det pågældende nummer. Hvis f.eks. funktionen RANDOM TIL/FRA er nummer 4 i menuet, skal du trykke på 4 for at slå funktionen til eller fra.

Hvis du ønsker, at RANDOM skal være tilgængelig, skal du føje funktionen til menumulighederne.

Se side 18 for at få yderligere oplysninger.

Se side 16, hvis du vil have yderligere oplysninger om særlige afspilningsfunktioner for CD.

*BEMÆRK! Hvis BeoSound 4 er sat op i et Master Link system, og der er tilsluttet en computer med BeoLink PC 2 eller BeoPort, kan du lytte til N.Music eller N.Radio via BeoSound 4. Se den vejledning, der følger med BeoLink PC 2 eller BeoPort, for at få yderligere oplysninger.

Du kan enten bruge hukommelseskortet som en kilde i musiksystemet og afspille musik, der er gemt på kortet, eller du kan optage CD'er, radioprogrammer eller fra A.AUX-kilden på det isatte hukommelseskort.

Hvis hukommelseskortet er sat i, og en anden kilde spiller, f.eks. CD, skal du bare trykke på RECORD to gange for at igangsætte optagelse på kortet. Den resterende tid på kortet vises i displayet, og når kortet er fuldt, får du besked via displayet.

Der er plads til op til 250 mapper på hukommelseskortet, og hver mappe kan indeholde op til 250 musiknumre. Mapper kan kun placeres i roden af hukommelseskortet, og musiknumre skal placeres i mapper.

Det anbefales at formatere nye hukommelseskort i BeoSound 4, før du optager på dem. Kun MultiMedia (MMC) og Secure Digital (SD) kort fra SanDisk understøttes af BeoSound 4.

Når du igangsætter en optagelse fra radio eller AUX, er der en forsinkelse, før optagelsen begynder.

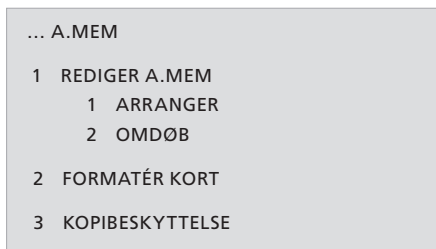

Det finder du i menuen A.MEM ...

REDIGER A.MEM ... Slet mapper eller musiknumre, og flyt eller omdøb mapper.

FORMATÉR KORT ... Formatér hukommelseskortet. Alt indhold på kortet bliver slettet.

KOPIBESKYTTELSE ... Tilsidesæt kopibeskyttelsen af de CD'er, du ønsker at optage fra.

Optagelser på hukommelseskortet kodes i 128 Kbps MP3-kvalitet.

Filer, der kopieres til hukommelseskortet via en PC, skal placeres i en mappe, da de ellers ikke kan afspilles. Mapper, der er placeret på underniveauer, understøttes ikke. Formaterne MP3 og WMA understøttes til afspilning fra hukommelseskortet. WMA-filer, der er beskyttet med DRM (Digital Rights Management), understøttes ikke. MP3-/WMA-tags understøttes ikke.

For at gå ind i menuen A.MEM, skal du trykke på A.MEM, derefter MENU, gå ind i menuen OPSÆTNING og derefter gå ind i menuen A.MEM. Undermenuen REDIGER A.MEM er kun tilgængelig på dette niveau, hvis du har tilføjet den som beskrevet på side 18.

Praktiske råd ...

Fjern ikke hukommelseskortet under en igangværende optagelse, eller mens du afspiller fra hukommelseskortet, da det kan beskadige kortet.

Der er ét niveau af mapper på hukommelseskortet. Ved optagelse fra en A.AUX-kilde eller radioen oprettes der to særlige mapper, nemlig A.AUX og Radio. Optagelserne placeres i disse to mapper. Du kan derefter omdøbe mapperne, hvis du ønsker det. Nye standardmapper for A.AUX og Radio oprettes automatisk, når du laver den næste optagelse.

Hvis en CD er kopibeskyttet, og du forsøger at optage den over på hukommelseskortet, bliver du via musiksystemet bedt om at afgøre, om du vil tilsidesætte kopibeskyttelsen. Hvis du vælger ikke at tilsidesætte kopibeskyttelsen, bliver optagelsen slettet.

Hvis du vil flytte mapper, skal du dreje på hjulet for at fremhæve den mappe, du ønsker at flytte. Tryk på ► for at flytte mappen væk fra listen. Drej på hjulet for at flytte mappen til sin nye position, og tryk på ◀ for at sætte den tilbage på listen.

Indstilling og redigering af radiostationer

Lad musiksystemet finde alle tilgængelige radiostationer for dig. Du kan gemme op til 99 radiostationer.

Når en station er gemt, kan du få direkte adgang til den ved at indtaste kanalnummeret eller ved at gå trinvis gennem alle gemte stationer.

Du kan ændre den rækkefølge, de indstillede radiostationer vises i, eller slette dem via menuen ARRANGER KANALER.

Der vises måske et navn, der udsendes af udbyderen, i displayet, men du kan også selv navngive radiostationerne.



For at gå ind i menuen RADIO skal du trykke på RADIO, derefter MENU, gå ind i menuen RADIO. OPSÆTNING og derefter gå ind i menuen RADIO. Hvis musiksystemet er udstyret med den indbyggede DAB-enhed, og der udsendes DAB-stationer i dit område, kan du også gemme digitale radiostationer.

Det finder du i menuen RADIO ...

AUTOMATISK SØGNING ... Brug denne menu til automatisk at indstille nye radiostationer.

AUTO-SØGNING KUN DAB ... Brug denne menu til at indstille nye DAB-stationer. Hvis du ønsker yderligere oplysninger, kan du se beskrivelsen på modstående side.

ARRANGER KANALER ... Brug denne menu til at slette alle radiostationer, ændre den rækkefølge, de indstillede radiostationer vises i, eller slette enkelte uønskede radiostationer fra listen over tilgængelige stationer.

TILFØJ KANAL ... Brug denne menu til at tilføje nye stationer og navngive og gemme en tilføjet station.

REDIGER KANAL ... Brug denne menu til at finindstille stationer og navngive og gemme de pågældende stationer.

De tilgængelige muligheder afhænger af, hvilket bånd du lytter til: FM eller DAB. For eksempel er mulighederne for INDSTIL i menuen TILFØJ KANAL for FM:

BÅND ... Viser det aktuelle bånd. Vælg FM eller DAB.

FREKVENS ... Viser den aktuelle frekvens.

Drej på hjulet for at igangsætte indstillingen.

FININDSTILLING ... Finindstil en indstillet station.

STEREO ... Vælg JA for stereolyd.

Praktiske råd ...

Når du lytter til radio, kan du trykke på hjulet og holde det nede for at hente en liste over radiokanaler frem i displayet.

Hvis du har fundet en radiostation, men modtagelsen er dårlig, kan du finindstille den via menuen REDIGER KANAL. Du kan også indtaste den nøjagtige frekvens for en radiostation og gemme den under et kanalnummer.

Hvis stereosignalet ikke er stærkt nok til at give en acceptabel lyd, skifter musiksystemet automatisk til mono.

DAB-udbydere (Digital Audio Broadcast) sender stationer i grupper, der kaldes ensembler*.

En kanal indeholder et enkelt ensemble, og et ensemble indeholder typisk 5–10 tjenester*.

Når systemet finder et DAB-signal, bliver alle stationer i signalet registreret. Når indstillingen er gennemført, og der er fundet mere end 99 stationer, kan du gennemgå en liste over de enkelte stationer og vælge dem, du vil gemme.

Når nye DAB-stationer bliver tilgængelige, kan du indstille dem via funktionen for automatisk indstilling. Dermed indstilles de nye stationer, og de tidligere gemte stationer forbliver uændrede.

**Nogle DAB-udbydere kalder et ensemble et "multiplex" og en tjeneste en "station".*

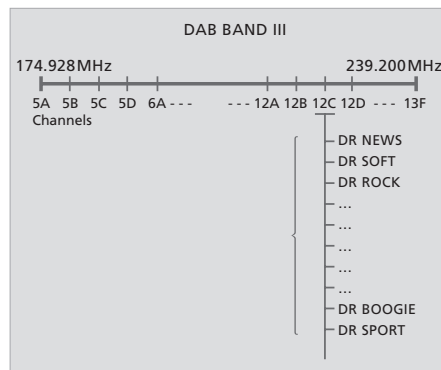

DAB-radiostationer udsendes i grupper, også kaldet ensembler, der er placeret på kanaler.

JUST. DAB-ANTEN. ... Denne menu indeholder en indikatorbjælke, der viser det modtagne DAB-signals styrke og risikoen for signaludfald. Se på indikatorbjælken, mens du justerer antennen. Når signalet er stærkt nok, bliver lyden transmitteret.

- Indikatorbjælken bliver længere mod højre, hvis signalet bliver stærkere, og går i den modsatte retning, hvis det bliver svagere.
- Indikatorbjælken bevæger sig gennem et gråtonet og hvidt felt. Det gråtonede felt til venstre angiver, at der er stor risiko for periodiske signaludfald. Det hvide felt til højre angiver, at risikoen for signaludfald er minimal.

DAB DRC ... Med visse DAB-stationer kan du justere komprimeringen af lydsignalet med funktionen DRC (Dynamic Range Control).

Komprimeringen kompenserer for støjkluder i dine umiddelbare omgivelser.

Der er 12 mulige indstillinger med tre forskellige værdier:

FRA (ingen komprimering)

NOM (anbefales af DAB-udbyderen)

MAKS (maksimal komprimering, dobbelt så meget som anbefalet af DAB-udbyderen).

Hvis du har justeret komprimeringen af lydsignalet, og du lytter til en DAB-station, der udsendes med DRC, vises "DRC" i displayets nederste højre hjørne. Menuindstillinger for DAB DRC har ingen effekt på stationer, der ikke udsendes med DRC.

Hvis DAB-indstillinger giver for mange stationer i programlisten ...

- > De tilgængelige stationer vises i menuen GEM KANAL.
- > Drej på hjulet for at flytte mellem stationer.
- > Tryk på **GO** for at gemme en station.
- > Hvis menuen er tom, eller hvis du ikke ønsker at gemme flere stationer, skal du trykke på **EXIT** for at forlade menuen.

Radiotekst – tekstinformation om den aktuelle station og udbyder – understøttes af BeoSound 4. Du kan indstille systemet til at vise radiotekst via menuen DISPLAYVISNING. Se kapitlet "Grundindstillinger" på side 18, hvis du ønsker yderligere oplysninger.

Bemærk, at du skal vælge et kanalnummer med et signal, før du kan justere antennen. Se dine DAB-udbyderes web sites for at få oplysninger om kanalnumre.

Indstillinger for musik-CD'er

Hvis du navngiver en CD, vises navnet i displayet, hver gang du afspiller den pågældende CD.

Desuden er ekstra CD-funktioner tilgængelige via hovedmenuen, hvis du har tilføjet dem i menuen **MENUMULIGHEDER**. Se side 18 for at få yderligere oplysninger.

Funktionen **RANDOM** afspiller CD'er og musiknumre på den isatte CD i tilfældig rækkefølge. Funktionen **REPEAT** afspiller den isatte CD igen og igen – i op til 12 timer uden afbrydelse.

Funktionerne **RANDOM** og **REPEAT** kan anvendes sammen eller hver for sig.

... NAVNGIV CD

Det finder du i menuen NAVNGIV CD ...

NAVNGIV CD ... Brug denne menu til at navngive den isatte CD. Så vises CD-navnet i displayet, når CD'en bliver afspillet.

*For at gå ind i menuen **CD** skal du trykke på **CD**, derefter **MENU**, gå ind i menuen **OPSÆTNING** og derefter gå ind i menuen **NAVNGIV CD**.*

Praktiske råd ...

Du kan kun navngive en CD, når den spiller. Du kan gemme op til 200 forskellige CD-navne i dit musiksystem. Se side 10 for at få yderligere oplysninger om navngivning.

Hvis listen over CD-navne er fuld, beder musiksystemet dig om at slette et CD-navn, før du indtaster et nyt.

Alle lydniveauer er indstillet på neutrale værdier fra fabrikken, men du kan foretage dine egne lydjusteringer og gemme dem.

Hvis der er sluttet højttalere direkte til dit musiksystem, kan du justere lydstyrke, bas- og diskantniveau, eller ændre balancen mellem venstre og højre højttaler.

Hvis du gemmer et lydniveau, starter musiksystemet med at spille på dette niveau, hver gang du tænder for det.

Musiksystemet er også udstyret med en loudness-funktion, som du kan aktivere eller deaktivere. Loudness-funktionen gør musikken mere dynamisk. Den kompenserer for det menneskelige øres manglende følsomhed over for høje og lave frekvenser, når man lytter til musik ved lav lydstyrke.

... LYD

- 1 VOLUME
- 2 BALANCE
- 3 INDSTIL TONE (BAS, DISKANT, LOUDNESS)

Det finder du i menuen LYD ...

VOLUME ... Brug denne menu til at indstille et lydniveau for musiksystemet. Den maksimale lydstyrke, der kan gemmes i denne menu, er 75.

BALANCE ... Brug denne menu til at justere balancen mellem højttalerne.

INDSTIL TONE (BAS, DISKANT, LOUDNESS) ... Brug denne menu til at justere bas og diskant, som du ønsker det, og til at slå loudness-funktionen til eller fra.

For at gå ind i menuen LYD skal du trykke på MENU, gå ind i menuen OPSÆTNING og derefter gå ind i menuen LYD.

Praktiske råd ...

Hvis du ikke gemmer de lydindstillinger, du foretager, vender musiksystemet tilbage til de forudindstillede lydniveauer, når du slukker for det.

Lydstyrken kan altid justeres via nærbetjeningspanelet eller Beo4 fjernbetjeningen.

Grundindstillinger

Du kan ændre musiksystemets grundlæggende indstillinger, som du ønsker. Menuen ØVR. MULIGHEDER giver dig mulighed for at indstille uret, slå Timer-funktionen til eller fra og vælge sprog.

Du kan også indstille dine foretrukne grundindstillinger for displayet og vælge, hvilke kilder og funktioner der skal vises, når du trykker på knappen MENU.

Hvis du fjører funktionerne RANDOM og REPEAT til MENUMULIGHEDER, kan du slå dem til eller fra for den kilde, du lytter til (CD eller A.MEM). Det betyder, at hvis du lytter til en CD og slår funktionen REPEAT til, bliver CD'en gentaget i op til 12 timer, eller indtil du slukker for den.

- ```

... ØVR. MULIGHEDER
1 INDSTIL UR
2 TIMER
3 VÆLG SPROG
4 DISPLAYVISNING
 1 RADIO
 2 CD
 3 A.MEM
 4 STATUS (NORMAL/UDVIDET)
5 MENUMULIGHEDER

```

### Det finder du i menuen ØVR. MULIGHEDER ...

**INDSTIL UR ...** Brug denne menu til at indstille det indbyggede ur til det korrekte tidspunkt og den korrekte dato. – Denne menu er kun tilgængelig, hvis musiksystemet ikke er tilsluttet et fjernsyn.

**TIMER (TIL/FRA) ...** Brug denne menu til at slå Timer-funktionen til eller fra. Vælg TIL for også at lade Timeren omfatte højttalerne i musiksystemet.

**VÆLG SPROG ...** Brug denne menu til at vælge det sprog, du foretrækker til teksten i displayet, i listen over tilgængelige sprog.

**DISPLAYVISNING ...** Brug denne menu til at vælge type og mængde af displayoplysninger for radio, CD og A.MEM. Indstillingerne for RADIO, CD og A.MEM bestemmer, hvad der vises øverst i displayet, f.eks. radiotekst eller CD-navn. Indstillingen for STATUS bestemmer, om der vises displayoplysninger kortvarigt – dvs. ved betjening – eller konstant.

**MENUMULIGHEDER ...** Brug denne menu til at føje funktioner, egenskaber og menuer til den liste, der vises, når du trykker på MENU.

*For at gå ind i menuen ØVR. MULIGHEDER skal du trykke på MENU, gå ind i menuen OPSÆTNING og derefter gå ind i menuen ØVR. MULIGHEDER.*

### Praktiske råd ...

Fra fabrikken er OPSÆTNING den eneste menu, der er tilgængelig, når du trykker på MENU.

Hvis musiksystemet er tilsluttet andet Bang & Olufsen udstyr, kan det være nødvendigt at indstille uret via det tilsluttede udstyr.

Når musiksystemet er tilsluttet et fjernsyn, programmeres Timere via fjernsynet. Hvis du ønsker, at Timerne skal udføres på BeoSound 4, skal menuen TIMER indstilles til TIL. Det kræver, at der er sluttet højttalere til BeoSound 4.

Hvis du ved en fejl har valgt et sprog, du ikke ønsker, kan du gå ind i sprogmenuen ved at trykke på MENU, gå ned til det sidste menupunkt, trykke på hjulet, trykke på 5 og derefter 3.



Du kan få musiksystemet til at starte eller stoppe på angivne tidspunkter i løbet af dagen eller ugen.

Musiksystemet kan huske op til otte af disse Timere. Du kan indstille en Timer til at vække dig om morgenen til lyden af din yndlings-CD eller din foretrukne radiostation, og en anden til at sætte musiksystemet i stand-by om aftenen. Du kan også indstille separate Timere for arbejdsdage, weekender og ferier.

Du kan navngive Timerne, så de er nemme at genkende, og slå de enkelte Timere til eller fra enkeltvis.

Du kan til enhver tid ændre dine Timere.

## PLAY TIMER ...

- 1 TIMER 1
  - 1 TIL/FRA
  - 2 KILDE (KANAL)
  - 3 START/STOP
  - 4 DAGE
  - 5 NAVN
  - ...
- 8 TIMER 8

### Det finder du i menuen TIMER ...

**TIL/FRA** ... Brug denne menu til at aktivere eller deaktivere de programmerede Timere.

**KILDE** ... Vælg en kilde for din programmerede Timer. Hvis du vælger radioen som Timer-kilde, skal du også vælge et kanalnummer. Hvis du vælger A.MEM som kilde, kan du også vælge nummeret på en mappe.

**START/STOP** ... Brug denne menu til at indtaste start- og stoptidspunkter for din Timer.

**DAGE** ... Vælg, hvilke dage i ugen Timeren skal aktiveres. Brug piletasterne til at bevæge dig gennem dagene. Drej hjulet mod uret for at fravælge en dag. Tryk på hjulet for at vælge en dag, og gå videre til den næste dag.

**NAVN** ... Brug denne menu til at navngive dine forskellige Timere, så de er nemme at genkende.

*Menuen PLAY TIMER er kun tilgængelig, hvis du har tilføjet den i menuen ØVR. MULIGHEDER.*

### Praktiske råd ...

Hvis du vil standse musiksystemet, kan du programmere en Timer, der har STANDBY som kilde.

Hvis du programmerer en Timer for mandag, tirsdag og torsdag, udføres den pågældende Timer på disse dage – hver uge.

Hvis du har sluttet musiksystemet til andet Bang & Olufsen udstyr, der også har Timer-funktion, skal du programmere Timer-indstillingerne på dette udstyr, som beskrevet i den vejledning, der følger med det pågældende udstyr. Hvis indstillingerne også skal gælde for BeoSound 4, skal du aktivere Timer-funktionen på BeoSound 4, som beskrevet på side 12.

Hvis du vil bruge Timer-funktionen, skal musiksystemets indbyggede ur være korrekt indstillet. Se side 18 for at få yderligere oplysninger.

## Brug af PIN-kodesystemet

Hvis du bruger en PIN-kode, kan musiksystemet, hvis strømmen har været frakoblet i mere end ca. 30 minutter, kun aktiveres igen ved at tænde det og indtaste din personlige PIN-kode via nærbetjeningspanelet.

Hvis PIN-koden ikke indtastes, skifter musiksystemet automatisk til stand-by efter ca. tre minutter.

Du kan godt ændre din PIN-kode, men af sikkerhedsmæssige årsager er det kun muligt at ændre den fem gange i løbet af tre timer.

Du vælger selv, om PIN-kodesystemet skal være aktiveret. PIN-kodesystemet deaktiveres, når du sletter din PIN-kode.

### KONFIGURER PIN ...

- 1 NY PINKODE
- 2 SLET PINKODE

### Det finder du i menuen KONFIGURER PIN ...

**NY PINKODE ...** Brug denne menu til at indtaste eller ændre din PIN-kode.

**SLET PINKODE ...** Brug denne menu til at deaktivere PIN-kodesystemet.

### Sådan åbner du for indtastning af en Masterkode ...

- > Mens musiksystemet beder om din PIN-kode, skal du trykke på **◀** og holde tasten nede for at gøre det muligt at indtaste en Masterkode.
- > Indtast Masterkoden.
- > Når du har indtastet Masterkoden, deaktiveres PIN-kodesystemet, og musiksystemet er klar til brug. Hvis du vil aktivere PIN-kodesystemet igen, skal du indtaste en ny PIN-kode.

*For at hente menuen KONFIGURER PIN frem, skal du trykke på MENU og derefter trykke på **◀** to gange efterfulgt af STOP.*

### Praktiske råd ...

Hvis du indtaster en forkert PIN-kode, har du yderligere fire forsøg til at indtaste koden. Herefter slukkes systemet og kan ikke aktiveres i tre timer.

Hvis SYSTEM LÅST vises i displayet, første gang du aktiverer en funktion, og du ikke har modtaget en PIN-kode fra din Bang & Olufsen forhandler, skal du kontakte din forhandler for at få en PIN-kode, før du kan gå videre.

Hvis du glemmer din PIN-kode, skal du kontakte din Bang & Olufsen forhandler, som kan hjælpe dig med at fremskaffe en Masterkode fra Bang & Olufsen. Du skal bruge Masterkoden til at genaktivere musiksystemet.

Hvis du bruger dit musiksystem sammen med andre Bang & Olufsen produkter, skal du se i de vejledninger, der følger med disse produkter for at få yderligere oplysninger om, hvordan de betjenes.

Gå trinvist gennem dine radiostationer eller musiknumre. Når RANDOM eller REPEAT vises i Beo4's display, skal du trykke på ▲ for at aktivere funktionen, og på ▼ for at deaktivere den

Søger gennem en CD, går trinvist gennem mapper eller flytter til venstre eller højre i menuer

Genoptager afspilningen, aktiverer kilden, accepterer indstillinger, eller aktiverer en funktion, der vises i Beo4's display, f.eks. CLOCK

Viser ekstra "knapper", f.eks. RANDOM, REPEAT, N.RADIO eller N.MUSIC\*

Standser til enhver tid afspilning af CD og A.MEM midlertidigt



GO

LIST

RANDOM

N.MUSIC

STOP

**RADIO**

Tænder for radio

**CD**

Tænder for CD

**A.MEM**

Igangsætter afspilning fra et isat hukommelseskort

**0 – 9**

Indtaster numre på radiostationer og musiknumre. Brug taltasterne til at vælge en nummereret valgmulighed

**MENU**

Går ind i menusystemet

**EXIT**

Forlader menusystemet



Skruer op eller ned for lydstyrken. Tryk midt på knappen for at fjerne lyden fra højttalerne, og tryk igen for at få lyden tilbage



Sætter musiksystemet i stand-by

\*For at få vist de relevante ekstra "knapper" på Beo4 skal du føje dem til Beo4's liste: Tilføj RANDOM og REPEAT til Beo4 for at kunne bruge funktionerne. Tilføj A.AUX for at kunne skifte til de andre kilder, der er tilsluttet til AUX-stikket. Se Beo4's egen vejledning for at få yderligere information.

## Opsætning

Det anbefales at følge nedenstående fremgangsmåde, når du sætter musiksystemet op:

- 1 Anbring musiksystemet dér, hvor du ønsker at bruge det.
- 2 Sæt højttalere og eventuelt ekstraudstyr op.
- 3 Sæt alle kabler i deres respektive stik bag på musiksystemet – husk, at systemet ikke må tilsluttes lysnettet endnu!
- 4 Fastgør kablerne i kabelskjulerens riller og fastgør kabelskjuleren.
- 5 Monter glaslågen.
- 6 Slut produktet til lysnettet.

### Forholdsregler

Sørg for, at musiksystemet opsættes, placeres og tilsluttes i overensstemmelse med instruktionerne i denne vejledning. Brug kun godkendte Bang & Olufsen stande eller vægbeslag for at undgå personskade.

Placer dit musiksystem på en solid overflade, helst et bord, en skænk eller stand, hvor det skal stå permanent.

Musiksystemet er udelukkende beregnet til indendørs brug i tørre omgivelser og i et temperaturområde på 10–40°C .

Undgå at placere systemet i direkte sollys, nær radiatorer eller andre varmekilder.

Der skal være mindst 5 cm (2") fri luft på hver side af musiksystemet for at sikre tilstrækkelig ventilation. Husk, at der skal være god plads foroven, så glaslågen kan åbnes.

Hvis musiksystemet skal hænge på en væg, skal du sørge for at bruge den rigtige størrelse og type skruer og rawlplugs til montering af vægbeslaget (ekstraudstyr) og musiksystemet. Den type skruer og rawlplugs, du skal bruge, afhænger af vægmateriale og -konstruktion.

Du må ikke slutte nogen af produkterne i dit system til lysnettet, før du har tilsluttet alle kablerne.

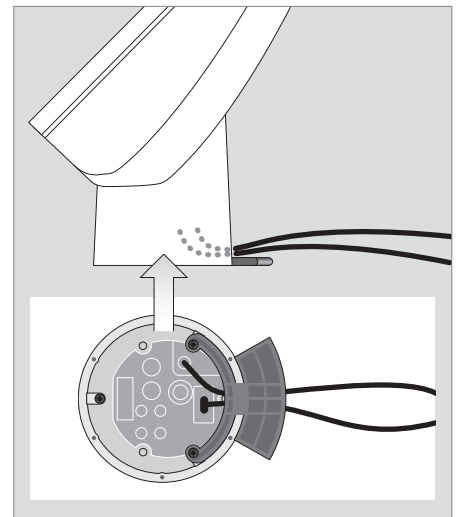
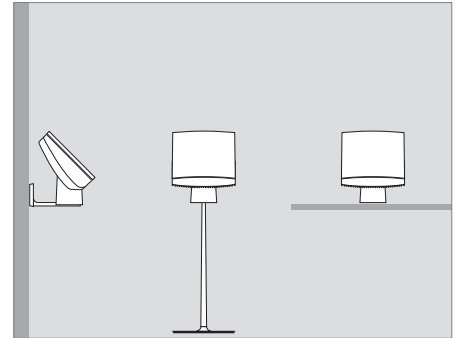

**Kabelskjuler og kabler:** Hvis musiksystemet skal stå alene, skal du sørge for, at kablerne er ført gennem kabelskjuleren. Ellers kan netledningen blive rykket ud af stikket.

Hvis du vil montere musiksystemet på en stand eller et beslag, skal du fjerne kabelskjuleren. Hvis du ønsker yderligere oplysninger om, hvordan du monterer musiksystemet på en stand eller et beslag, skal du se i den vejledning, der følger med standen eller beslaget.

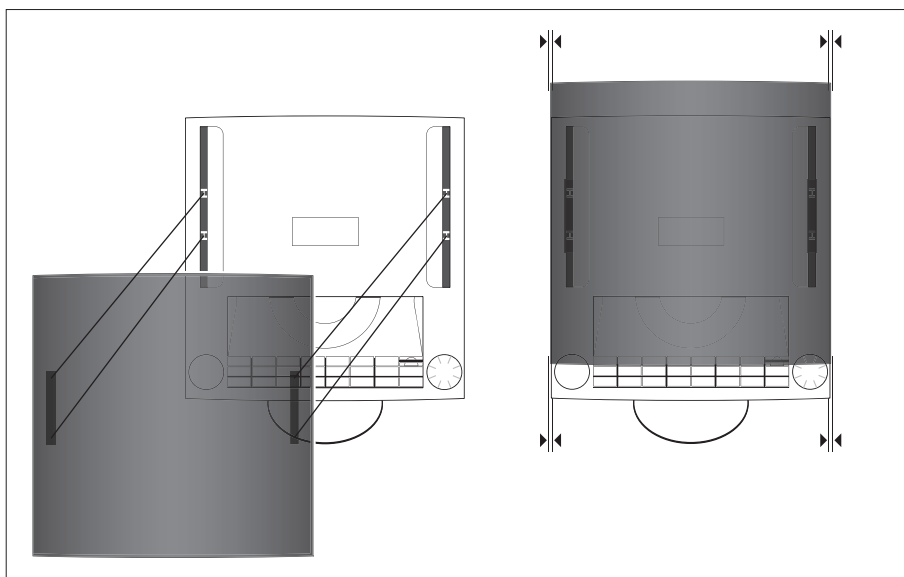

**Glaslåge:** Det anbefales at slå strømmen fra musiksystemet, når du monterer glaslågen.

- > Placer glaslågen, så fastgørelsespunkterne på glaslågen befinder sig ud for de relevante fastgørelsesstik på musiksystemet.
- > Sørg for, at glaslågens venstre og højre side befinder sig ud for musiksystemets venstre og højre side.
- > Tryk forsigtigt på glaslågen (på fastgørelsespunkterne), indtil du hører et klik. Klikket angiver, at glaslågen er monteret korrekt.

*Du kan fjerne glaslågen, f.eks. hvis du vil rengøre den på indersiden. For at fjerne glaslågen skal du åbne den og afbryde strømmen til musiksystemet på hovedafbryderen. Tryk forsigtigt øverst på glaslågen, så går den løs.*

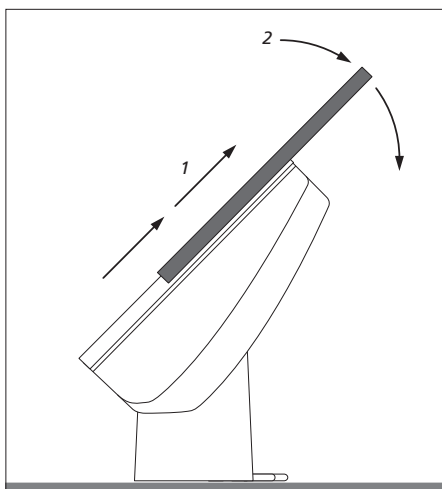

## Tilslutning af kablerne

Stikpanelet er placeret nederst på musiksystemet. Brug diagram og illustrationer bag på stikpanelet, når du skal finde stikkene.

Sæt ikke stikket i stikkontakten, før alle de andre kabler er tilsluttet.

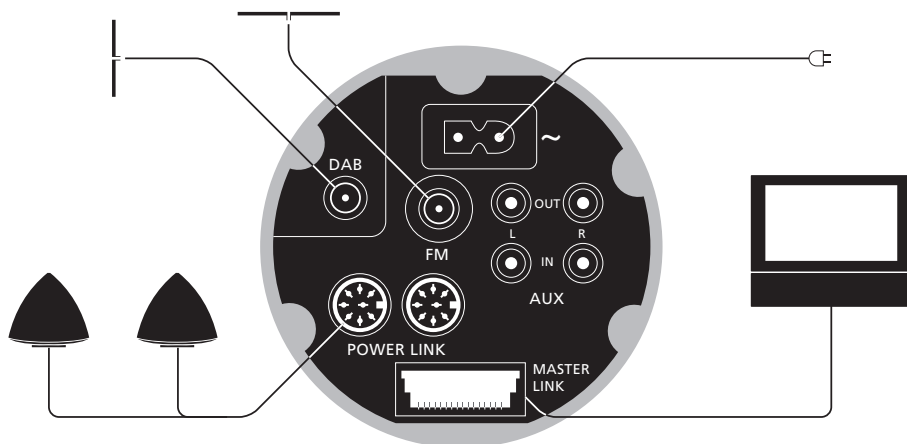

### Antennetilslutninger – FM/DAB\*

Det anbefales at tilslutte DAB-antennen, før du tilslutter de øvrige antenner.

- Slut DAB-antennen til stikket mærket DAB og FM-antennen til stikket mærket FM.

### Hvis du bruger en FM-dipolantenne ...

- Indstil på den ønskede radiostation, og drej derefter antennen vandret, indtil du modtager det bedst mulige signal.

### Hvis du bruger en DAB-antenne ...

- Brug menuen JUST. DAB-ANTEN., som beskrevet på side 15, for at finde ud af, hvor antennen skal placeres. Menuen viser dig, hvor stærkt DAB-signalet er.
- Sørg for at hænge eller montere antennen lodret.

*Vent med at montere musiksystemet permanent – f.eks. på et vægbeslag – indtil du har fundet ud af, hvor signalet er stærkest og har placeret musiksystemet dér!*

\*BEMÆRK! DAB-stikket er kun tilgængeligt, hvis musiksystemet er udstyret med den indbyggede DAB-enhed.

**Tilslutning til lysnet – ~**

Sæt netledningen i stikket mærket ~ på stikpanelet, men sæt ikke stikket i stikkontakten, før du har gennemført alle tilslutninger. Der kan kun slukkes helt for strømmen til musiksystemet ved at koble det fra stikkontakten. Det skal være nemt at komme til stikket på netledningen.

**Højtalertilslutninger – Power Link**

Slut dine aktive højttalere til stikkene mærket Power Link. Se de vejledninger, der følger med BeoLab højttalerne.

*Husk at stille L • R • LINE kontakten på BeoLab højttalerne på henholdsvis L og R (venstre og højre kanal).*

*Når hovedtelefonerne er tilsluttet, er de højttalere, der er tilsluttet musiksystemet, slået fra.*

*Hvis du lytter til høj musik over længere tid, kan det medføre høreskade!*

**Master Link tilslutninger**

Brug et Master Link kabel til at forbinde stikkene mærket Master Link med stikpanelet og fjernsynet.

Stikket bruges også til fordeling af lyd i hele huset via BeoLink.

**Tilslut ekstraudstyr ...****AUX IN L – R**

Til tilslutning af ekstraudstyr, f.eks. en pladespiller.

**AUX OUT L – R**

Til tilslutning af ekstraudstyr, f.eks. en minidisk.

## Musik-/videopsætning

Du kan bruge musiksystemet som et selvstændigt system eller som et musik-/videosystem, hvis du forbinder systemerne med et Master Link kabel.

Hvis du forbinder dit musiksystem og videosystem, skal du sørge for, at de er sat op, så de kan fungere sammen. Det betyder, at du er nødt til at programmere systemerne til den korrekte Option ved hjælp af Beo4, som beskrevet på denne side.

### Sådan programmerer du Options for musiksystemet via Beo4 fjernbetjeningen ...

- > Hold knappen **•** nede, og tryk på **LIST**.
- > Slip begge knapper.
- > Tryk på **LIST** flere gange, indtil **OPTION?** vises i Beo4's display. Tryk derefter på **GO**.
- > Tryk på **LIST** flere gange, indtil **A.OPT** vises i Beo4's display. Indtast derefter det relevante nummer (0, 1, 2, 5 eller 6).

Vælg **V.OPT** for at programmere en Option for dit videosystem.

### Musiksystemet har fem forskellige indstillinger af Options:

**Option 0.** Bruges, når musiksystemet er sluttet til videosystemet, og der ikke er sluttet højttalere direkte til musiksystemet.

*Hvis du vil ændre indstillingen af en Option til 0 fra en anden indstilling, skal du ændre den til 1, før du ændrer den til 0.*

**Option 1.** Bruges, når musiksystemet er sat op alene eller er tilsluttet et videosystem, og når højttalerne er tilsluttet musiksystemet.

**Option 2.** Bruges, når musiksystemet er sat op i et rum og tilsluttet et videosystem, der er sat op i et andet rum.

**Option 5.** Bruges, når musiksystemet er sat op i et linkrum, hvor der også står et Bang & Olufsen fjernsyn.

**Option 6.** Bruges, når musiksystemet er sat op i et linkrum, hvor der *ikke* står et Bang & Olufsen fjernsyn.

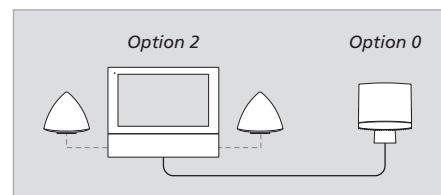

Et musik-/videosystem. Når musiksystemet er sluttet til et videosystem, og højttalerne er sluttet til videosystemet, overtager videosystemet nogle af de funktioner, der er beskrevet i denne vejledning, f.eks. Timer-programmering.

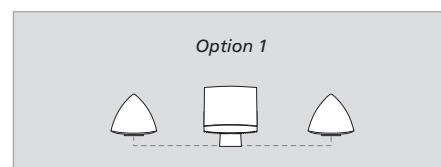

Musiksystemet som et selvstændigt system.

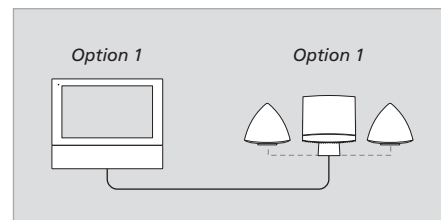

Et integreret musik-/videosystem sat op i ét rum.

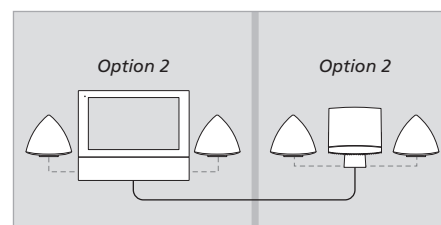

Et integreret musik-/videosystem sat op i to rum.



Normal vedligeholdelse, f.eks. rengøring af musiksystemet, er brugerens ansvar. Følg denne vejledning for at opnå det bedste resultat.

Sørg for at behandle glaslågen med stor forsigtighed. Hvis den får en revne, eller der går skår i den, eller hvis den på anden måde beskadiges, skal den straks udskiftes, da der ellers kan opstå fare for alvorlig legemsbeskadigelse. Du kan bestille nye låger hos din Bang & Olufsen forhandler.

## Rengøring

Før du rengør musiksystemet, anbefales det at afbryde strømmen til musiksystemet for at undgå, at glaslågen åbnes og lukkes. Mens strømmen er frakoblet, kan du åbne og lukke glaslågen manuelt. Det kræver kun ganske få kræfter at gøre det.

Brug en blød, tør klud til at tørre støv af musiksystemet.

Glaslågen kan eventuelt fjernes og rengøres på indersiden – se side 23 i denne vejledning. Brug en mild vinduesrens til at rengøre glaslågen.

*Brug ikke sprit eller andre opløsningsmidler til rengøring af musiksystem, stand eller beslag! Det kan ikke anbefales at bruge specielle rense-CD'er i musiksystemet.*

## Hukommelseskort

For at sikre en lang levetid skal hukommelseskortet behandles forsigtigt. Lad altid kortet sidde i musiksystemet, eller opbevar det i den kassette, der følger med kortet. Bemærk, at det ikke er muligt at optage eller formatere, hvis du har skrivebeskyttet kortet.

Hvis der opstår problemer med afspilning, anbefaler vi dig at formatere hukommelseskortet. Husk, at alt indhold på kortet bliver slettet, når du formaterer det.



**Håndter dine CD'er:** Hvis CD'en bliver snavset af fingeraftryk, støv eller smuds, kan du tørre den af med en fnugfri, blød og tør klud.

Brug aldrig opløsnings- eller slibemidler til CD'erne, og aftør dem altid i en lige linie fra centrum ud mod kanten. Undgå ekstrem varme og fugtighed, og skriv aldrig på dine CD'er.

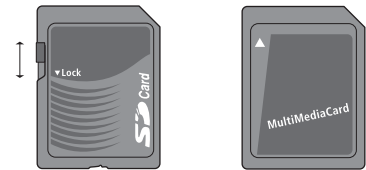

Du kan skrivebeskytte SD-kortet ved at flytte skydeknappen nedad.

# Indeks

## A.MEM

Afspil fra A.MEM, 7  
Afspilning i tilfældig rækkefølge, 18  
Gentag afspilning, 18  
Navngiv mapper og musiknumre, 10  
Optag på hukommelseskort, 13  
Slet fra hukommelseskort, 13  
Sæt et hukommelseskort i, 6

## Beo4 fjernbetjening

Brug Beo4 fjernbetjeningen, 21

## Betjeningspanel

Oversigt over betjeningspanelet, 6

## CD-afspiller

Afspil en CD, 7  
Afspil musiknumre i tilfældig rækkefølge, 18  
Gentag en CD i op til 12 timer, 18  
Navngiv CD'er, 10  
Sæt en CD i, 4

## DAB-radiostationer

DAB-antennestik, 24  
Indstil DAB-radiostationer, 15  
Juster DAB-antenne, 15  
Juster komprimering af DAB-lydsignal –  
DAB DRC, 15

## Displayvisninger

Forstå og ændr de viste oplysninger, 4 og 18

## Førstegangsopsætning

Procedure for førstegangsopsætning, 11

## Hovedtelefoner

Tilslut hovedtelefoner, 4

## Hukommelseskort

Formatér hukommelseskort, 13  
Kompatible hukommelseskort, 13  
Optag på hukommelseskort, 13  
Skrivebeskyt hukommelseskort, 27  
Sæt hukommelseskort i, 6

## Højttalere

Tilslut højttalere, 25

## Indikatorlampe

Indikatorlampen, 4

## Indstillinger

Indstil uret, 18  
Lydjusteringer, 17

## Kabler

Arranger kablerne, 23  
Tilslut kablerne, 24

## Kontakt

Kontakt Bang & Olufsen, 30

## Lyd

Juster lydstyrken, 6  
Skift lyd fra stereo til mono, 14  
Skift lydstyrke, bas, diskant eller balance, 17

## Master Link

Musik-/videopsætning, 26  
Programmér Options, 26

## Menuer

Sådan bruges menuerne, 9  
Sådan læses menusymboler, 8

## Musik-/videosystem

Programmér Options, 26  
Slut musiksystemet til et videosystem, 25

## Navngivning

Navngiv en CD, 10  
Navngiv en mappe, 10  
Navngiv en radiostation, 10

## N.Music

Afspil N.MUSIC, 12

## N.Radio

Afspil N.RADIO, 12

## Options

Programmér musiksystemet til den korrekte  
Option, 26

## PIN-kode

Aktivér PIN-kodesystemet, 20  
Brug din PIN-kode, 20  
Har du glemt din PIN-kode?, 20  
Skift eller slet din PIN-kode, 20  
Åbn for Masterkode, 20

## Placering

Forholdsregler, 22

## Radio

Flyt radiostationer, 14  
Indstil radiostationer, 14  
Navngiv radiostationer, 10  
Slet radiostationer, 14  
Tænd for radioen, 7

## Random

Afspil musiknumre i tilfældig rækkefølge, 18

## Rengøring

Håndter dine CD'er, 27  
Vedligehold musiksystemet, 27

## Repeat

Gentag en CD, 18

## Sletning

Formatér hukommelseskort, 13  
Slet CD-navne, 16  
Slet radiostationer, 14

## Sprog

Skift sprog i displayteksterne, 18

## Stikpanel

Oversigt over stik, 24

## Tilslutninger

Antennetilslutninger, 24  
Slut musiksystemet til et videosystem, 25  
Tilslut hovedtelefoner, 4  
Tilslut højttalere, 25

## Timer

Få musiksystemet til at starte eller stoppe  
automatisk, 19  
Få vist, rediger eller slet en Timer, 19  
Indtast indstillinger i det indbyggede ur, 18  
Tænd for Timer-afspilningsfunktionen, 19

## Ur

Indtast indstillinger i det indbyggede ur, 18

## Vedligeholdelse

Vedligehold musiksystemet, 27

### Til din orientering ...

Dine krav som bruger får størst mulig opmærksomhed, når et Bang & Olufsen produkt designes og udvikles, og vi bestræber os på at gøre det nemt og behageligt at betjene vores produkter.

Vi håber derfor, at du vil tage dig tid til at fortælle os om dine oplevelser med dit Bang & Olufsen produkt. Alle de positive eller negative ting, du anser for vigtige, vil kunne hjælpe os i vores bestræbelser på at forbedre vores produkter yderligere.

På forhånd tak!

*Skriv til:* Bang & Olufsen a/s  
Kundeservice  
Peter Bangs Vej 15  
DK-7600 Struer

*eller ring/send en fax til:*  
Bang & Olufsen  
Kundeservice  
+45 96 84 45 25 (tlf.)  
+45 97 85 39 11 (fax)

*eller send en e-mail via:*  
[www.bang-olufsen.com](http://www.bang-olufsen.com)

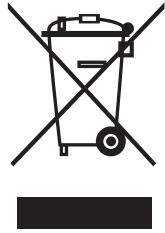

### **Affald af elektrisk og elektronisk udstyr (WEEE) – Miljøbeskyttelse**

Europa-Parlamentet og Det Europæiske Råd har udstedt et direktiv om affald af elektrisk og elektronisk udstyr (Waste Electrical and Electronic Equipment – WEEE). Formålet med direktivet er at forhindre affald af elektrisk og elektronisk udstyr samt at fremme genbrug og andre former for genvinding af sådant affald. Direktivet vedrører således producenter, distributører og forbrugere.

WEEE-direktivet kræver, at både producenter og slutbrugere bortskaffer elektrisk og elektronisk udstyr samt elektriske og elektroniske reservedele på en miljømæssig forsvarlig måde, og at udstyr og affald genbruges eller genvindes med hensyn til materialer eller energi heraf. Elektrisk og elektronisk udstyr og reservedele må ikke bortskaffes sammen med almindeligt husholdningsaffald, og alt elektrisk og elektronisk udstyr samt alle reservedele skal indsamles og bortskaffes separat.

Produkter og udstyr, som skal indsamles med henblik på genbrug og andre former for genvinding, er mærket med det viste piktogram.

Når elektrisk og elektronisk udstyr bortskaffes ved hjælp af de indsamlingssystemer, der er tilgængelige i dit land, beskytter du miljøet og menneskets sundhed samt bidrager til betryggende og rationel anvendelse af naturressourcer. Indsamling af elektrisk og elektronisk udstyr og affald forhindrer mulig forurening af naturen med farlige stoffer, som kan være indeholdt i elektriske og elektroniske produkter og udstyr.

Din Bang & Olufsen forhandler kan hjælpe og rådgive dig om den korrekte bortskaffelsesmetode i dit land.



Dette produkt opfylder betingelserne i EU-direktiverne 89/336 og 73/23.



Den sorte og gule etiket på CD-afspilleren tjener som advarsel om, at apparatet indeholder et lasersystem og er klassificeret som et klasse 1 laserprodukt. I tilfælde af problemer med CD-afspilleren bedes du kontakte en Bang & Olufsen forhandler. Apparatet må kun åbnes af uddannede serviceteknikere.



**FORSIGTIG:** Anvendelse af andre styreenheder, indstillinger eller procedurer end dem, som er angivet heri, kan resultere i farlig stråling.

Dette produkt indeholder copyright-teknologi, som er beskyttet i henhold til amerikanske patenter 4,631,603; 4,577,216; 4,819,098; 4,907,093; og 6,516,132, og andre immaterielle rettigheder. Tilladelse til anvendelse af denne copyright-beskyttede teknologi skal gives af Macrovision. Teknologien er udelukkende beregnet til fjernsynsbrug i hjemmet samt andre begrænsede brugsområder, medmindre tilladelse til anden anvendelse er givet af Macrovision. Baglæns engineering eller demontering er forbudt.

#### **Til det norske marked!**

Mekaniske og elektroniske komponenter i produktene slites ved brug. Det må derfor påregnes reparasjoner og utskiftning av komponenter innenfor kjøpslovens reklamasjonstid, som må regnes som vedlikehold av produktene. Slik vedlikehold gir ikke grunnlag for å rette mangelskrav mot forhandler eller leverandør, og må bekostes af kjøper.

Tekniske specifikationer, funktioner og brug deraf kan ændres uden varsel.



